

300/305/310/320/350

SERIE HOGAR GAMA BÁSICA

SEGURIDAD PARA CUANDO
ESTOY DENTRO DE LA VIVIENDA



Certificación ROCONSA
NIVEL 3



Certificación ROCONSA
NIVEL 3



Certificación ROCONSA
NIVEL 3

- › Estructura de marco y puerta de acero (acorazadas)
- › **Cerradura multipunto con doble sistema antiefracción** y cilindro no bumpeable
- › Puerta con solape, tableros intercambiables, junta de estanqueidad, limitador de apertura y cortavientos automático
- › **300**
Certificación ROCONSA **NIVEL 3⁻**
- › **305 / 310 / 320**
Certificación ROCONSA **NIVEL 3**
- › **350**
Certificación ROCONSA **NIVEL 3⁺**



300/305 /310/320 /350

SERIE HOGAR

MÁXIMA SEGURIDAD EN
PUERTAS DE CHAPA PLEGADA



CERTIFICACIÓN DE SEGURIDAD ROCONSA PARA MOD 300



CERTIFICACIÓN DE SEGURIDAD ROCONSA PARA MOD 305, 310 Y 320



CERTIFICACIÓN DE SEGURIDAD ROCONSA PARA MOD 350

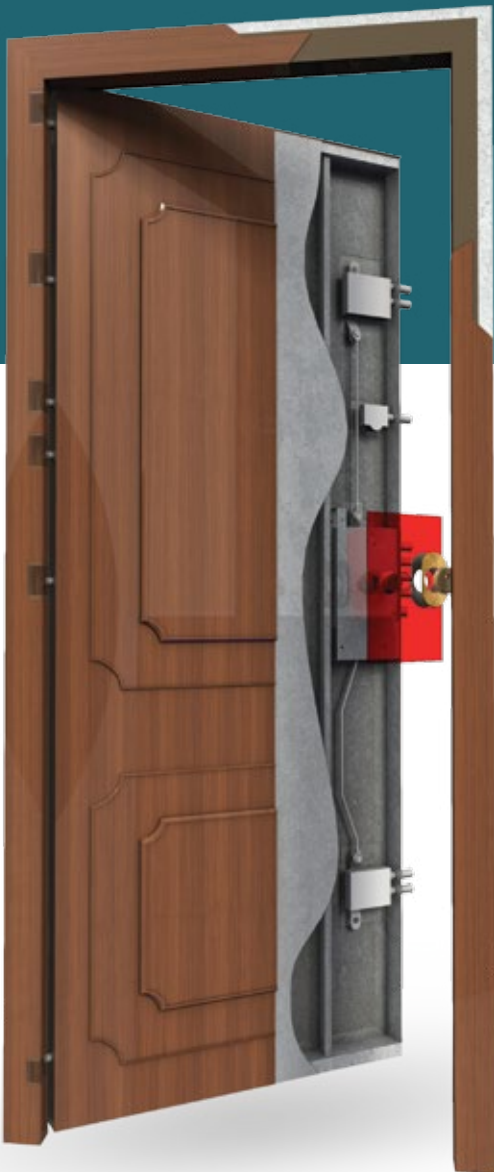

Todos los modelos incorporan cilindros **ANTI-BUMPING**

- ▶ **El modelo 300** tiene la misma estructura de marco y puerta del modelo 200. Este modelo y **los modelos 305, 310, 320 y 350** incorporan cerradura multipunto con DOBLE SISTEMA ANTI-EFRACCIÓN, 600KG de RESISTENCIA y BLOQUEO en caso de EXTRACCIÓN DE CILINDRO.
- ▶ **El modelo 305** tiene la misma estructura de marco y puerta del modelo 200. Como extras con respecto al mod 300 incorpora ESCUDO GAMA TOP empotrado dentro de la puerta con PLACA de MANGANESO para reforzar contra la extracción de escudo, cilindro y rotor.
- ▶ **El modelo 310** es igual al mod 305 pero incorpora BLINDAJE INTERIOR con chapa de acero de 1.5mm, para reforzar contra el apalancamiento
- ▶ **El modelo 320** tiene la misma estructura de marco y puerta del modelo 200. Como extras incorpora DOBLE CERRADURA con CONTROL de ACCESOS y BLOQUEO en caso de extracción de cilindro superior y DOBLE ESCUDO GAMA TOP empotrado dentro de la puerta con PLACA de MANGANESO para reforzar contra la extracción de escudo, cilindro y rotor.
- El modelo 350** es igual al mod 320 pero incorpora BLINDAJE INTERIOR con chapa de acero de 1.5mm y PROTECCIÓN extra EXTERIOR en la zona de la cerradura con chapa de 2mm de espesor.

Modelo 300

- ▶ Aporta una resistencia **MUY BUENA** frente a RATERILLOS
- ▶ Aporta una resistencia **BUENA** con respecto a ladrones **OPORTUNISTAS**

Modelo 305 / 310 / 320

- ▶ Aporta una resistencia **MUY BUENA** frente a **OPORTUNISTA**
- ▶ Aporta una resistencia **MEDIA** con respecto a ladrones **CON PRÁCTICA**

Modelo 350

- ▶ Aporta una resistencia **BUENA** frente a ladrones **CON PRÁCTICA**

HERRAMIENTAS UTILIZADAS SOBRE ENSAYOS DE 10 MINUTOS, UTILIZANDO 3 FUNGIBLES DE CADA TIPO



CORTAFRÍOS Y
MACETA PEQUEÑOS



EXTRACTOR **



GANZUADO



PALANCAS
PEQUEÑAS



BUMPING

En ensayos realizados emulando a un único ladrón

** Exclusivo modelo 310 y 350

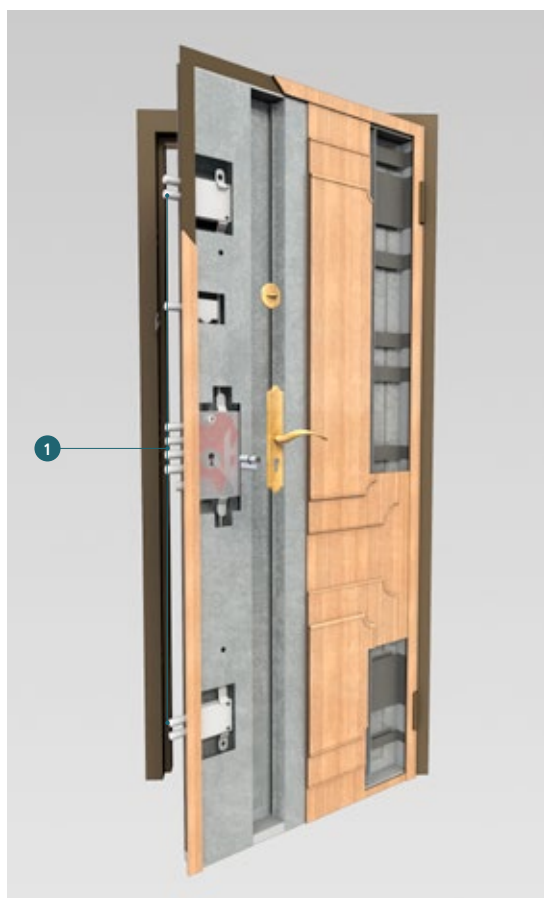

Extras del modelo 300 con respecto al modelo 200

- › El modelo 300 tiene la misma estructura de marco y puerta que el modelo 200
- › La mejora con respecto al modelo 200, es que **introduce cerradura con doble sistema antiefracción**
- › Esta simple mejora **fortalece la resistencia del modelo 300** con respecto al modelo 200 de manera importante con respecto al ataque al dispositivo de cierre y la resistencia de los cerrojos

Puerta

- 1 3 puntos independientes de ataque

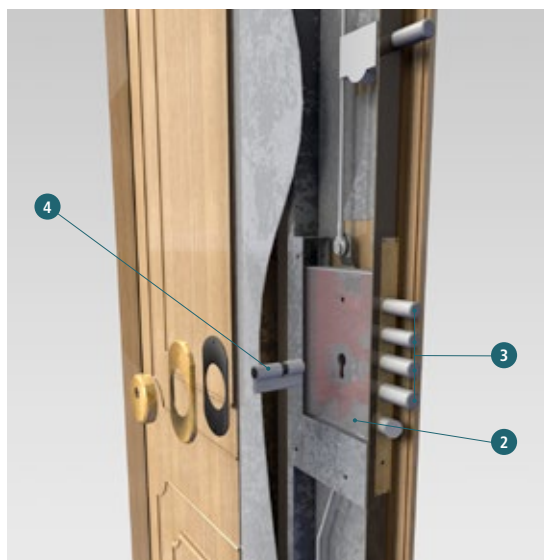

Cerradura

- › Certificada en máxima clasificación según UNE EN 12209:2005
- › Doble sistema antiefracción
- 2 Si extraen el cilindro se bloquea
- 3 Resistencia de los bulones superior a 600 kg.

Cilindro

- › Certificados en máxima clasificación según UNE EN 1303:2005-04
- 4 De seguridad NO bumpeable, con refuerzos antitaladro y antiganzúa

- › Opcionales: cerradura con apertura automática de cerrojos a través de manivela, cierre automático de cerrojos con manivela ó ambos, cilindro con pomo, llave de obra, cantonera interior, cantonera exterior, mirilla electrónica, todo tipo de fijos para vidrio o ciegos, todo tipo de decoraciones y acabados...

Mejoras respecto al modelo 200

- › Mejora sustancialmente los ataques de extracción de escudo, y rotura o extracción del cilindro: la cerradura se bloquearía
- › Mejora sustancialmente la resistencia de los cerrojos a ser violentados: resistencia de la cerradura superior a 600 kg.
- › Dificulta la apertura apalancando: hay que atacar 3 puntos de manera independiente
- › Impide las aperturas limpias a través de ganzuamiento, impresión y bumping

Puertas acorazadas de características técnicas similares e inferiores al modelo 300 son catalogadas en ocasiones como GRADO 3 de seguridad... recomendamos comparar características técnicas

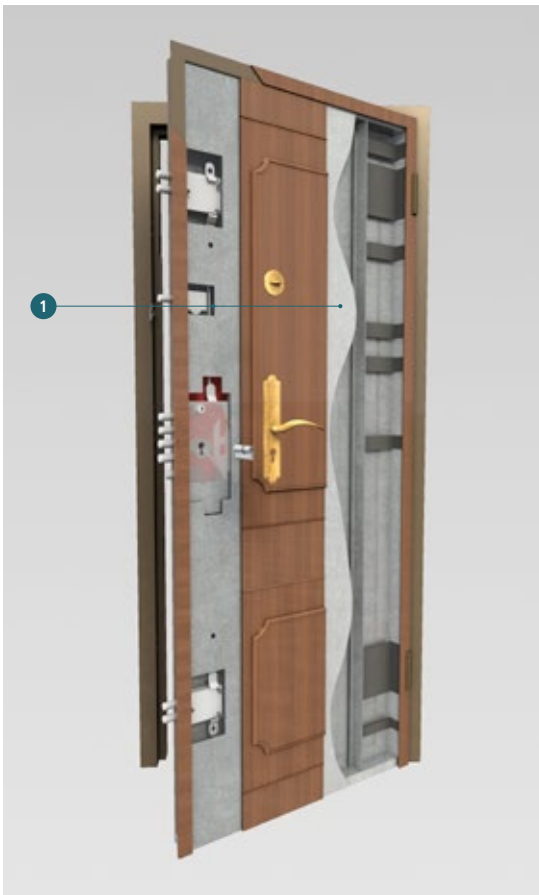
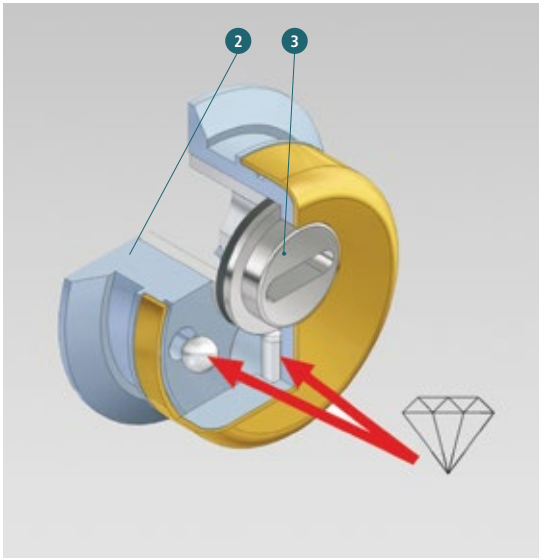

- › Opcionales: cerradura con apertura automática de cerrojos a través de manivela, cierre automático de cerrojos con manivela ó ambos, cilindro con pomo, llave de obra, cantonera interior, cantonera exterior, mirilla electrónica, todo tipo de fijos para vidrio o ciegos, todo tipo de decoraciones y acabados...
- › Posibilidad de incorporar escudo con alarma.

Extras del modelo 305 con respecto al modelo 300

- › El modelo 305 refuerza la seguridad del dispositivo de cierre, incorporando ESCUDO GAMA TOP EMPOTRADO DENTRO DE LA PUERTA Y PROTEGIDO POR PLACA DE MANGANESO, QUE IGUALMENTE PROTEGE LA CERRADURA CON DOBLE SISTEMA ANTI-EFRACCIÓN.
- › Estos refuerzos mejoran las resistencia del modelo 305 contra ataques directos al dispositivo de cierre, en especial la extracción y taladrado del cilindro.

Escudo y placa de manganeso

- › Empotrado dentro de la puerta
- › PLACA DE ACERO DE MANGANESO DE 2MM DE ESPESOR, anti extracción del escudo que protege de ataques directos a la cerradura
- 2 escudo abocardado
- 3 de acero carbonitrurado con paredes de 10mm de espesor y lenteja con triple protección al manganeso y 10mm de espesor

Extras del modelo 310 con respecto al modelo 305

- › El modelo 310 refuerza la seguridad de la puerta con doble blindaje de puerta, con chapa interior de 1.5mm
- › Estos refuerzos mejoran la resistencia del mod 310 contra el apalancamiento fundamentalmente

Puerta

- 1 Doble blindaje de puerta, con chapa extra interior de acero de 1.5mm de espesor, soldada con cordones de 1.5cm cada 7 cm aproximadamente en todo el perímetro, y soldada a la estructura de omegas a base de soldaduras por embotonamiento, quedando firmemente unida a la puerta, y mejorando la resistencia al apalancamiento.

Mejoras respecto al modelo 300

- › Mod 305 y 310 mejoran sustancialmente los ataques de extracción de escudo, y posible taladrado o fresado del cilindro
- › Mod 305 y 310 mejoran cualquier ataque manual al dispositivo a través del escudo, en especial el arrancado del cilindro
- › Mod 305 y 310 mejoran la resistencia frente al ataque con herramientas eléctrico al dispositivo a través de escudo, en especial el taladrado o fresado del escudo y el cilindro
- › Mod 305 y 310 mejoran cualquier ataque directo a la cerradura
- › Mod 320 mejora la resistencia al apalancamiento

Puertas acorazadas de características técnicas similares e inferiores al modelo 310 son catalogadas como GRADO 4 de seguridad... recomendamos comparar características técnicas

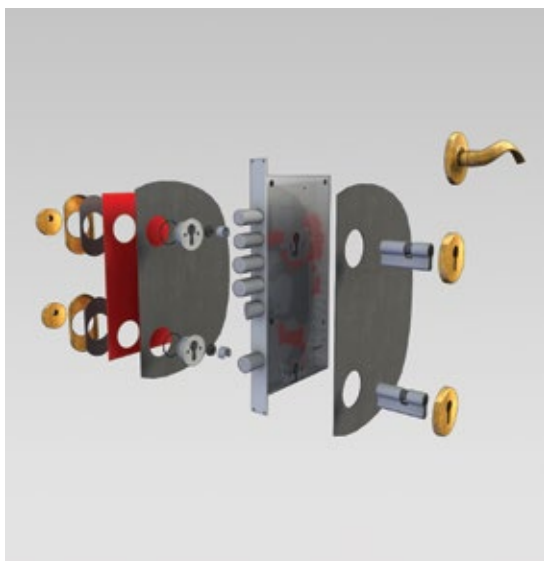

Extras del modelo 320 con respecto al modelo 300

- › **Doble cerradura**, con control de accesos, doble escudo y placa de manganeso, con doble sistema anti-efracción, reforzando contra el ataque directo al dispositivo de cierre.
- › Estos refuerzos mejoran las resistencia del **mod 320** contra ataques directos al dispositivo de cierre ya que es un sistema doble y con control de accesos.

Cerradura

- › Con doble sistema antiefracción
- › Si extraen el cilindro superior, la cerradura se bloquea
- › Resistencia de los bulones superior a 600 kg.
- › Control de accesos: si acciono la cerradura inferior, bloqueo la cerradura superior
- › Dos cerrojos independientes: el cerrojo 1 y el cerrojo 2 son independientes
- › Doble escudo de acero carbonitrurado con paredes de 10 mm. y abocardado con lenteja con triple protección al manganeso empotrados dentro de la puerta y protegidos con placa al manganeso

Escudo y placa de manganeso

Idem modelo 305 pero doble

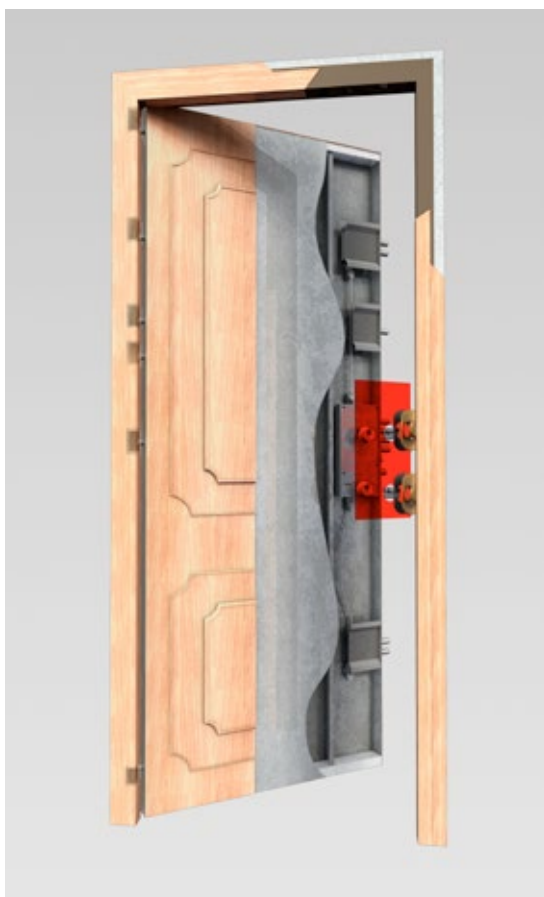

Extras del modelo 350 con respecto al modelo 320

- › **Refuerzo extra exterior** en la zona de cerradura, con chapa de 1.5 mm. embotonada, **reforzando contra el apalancamiento y extracción de la cerradura**
- › El modelo 350 completa la gama de puertas de chapa plegada, siendo la **gama Top en este tipo de puertas**, mejorando todos los tipos de apertura con respecto a anteriores modelos

Puerta

- 1 Exteriormente, en la zona de la cerradura se le suelda otra **CHAPA DE ACERO ESPECIAL** de 1.5 mm. de espesor, soldada por embotonamiento

Mejoras respecto al modelo 300

- › Mod 320 y 350 mejoran de manera importante ataques contra la extracción de la cerradura, escudo y cilindro
- › Mod 320 y 350 mejoran sustancialmente la resistencia contra ataques directos a los dispositivos de cierre
- › Mod 350 mejora la resistencia al apalancamiento

- › Opcionales: cerradura con apertura automática de cerrojos a través de manivela, cierre automático de cerrojos con manivela ó ambos, cilindro con pomo, llave de obra, cantonera interior, cantonera exterior, mirilla electrónica, todo tipo de fijos para vidrio o ciegos, todo tipo de decoraciones y acabados...
- › Posibilidad de incorporar escudo con alarma.

Puertas acorazadas de características técnicas similares e inferiores al modelo 350 son catalogadas como GRADO 4 de seguridad... recomendamos comparar características técnicas

DETALLES



Limitador de apertura



Cantонера interior



Llave ergonómica



Premarco metálico regulable

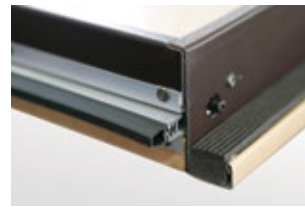

Burlete móvil oculto



Mirilla gran angular

HERRAJES

Disponemos de una amplia gama de herrajes. Se pueden encontrar en diferentes acabados: bronce, cromo y mate.



ESPECIFICACIONES TÉCNICAS

SIN CANTONERA INTERIOR

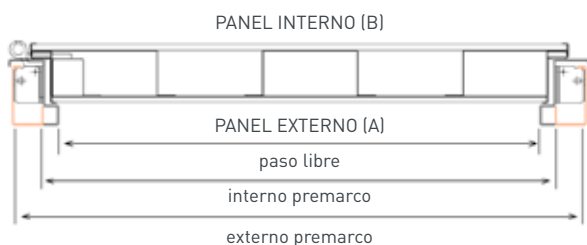

CON CANTONERA INTERIOR

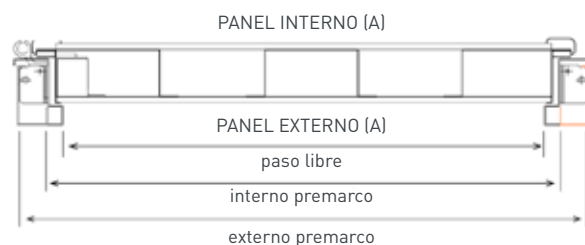

MEDIDAS

LUZ DE PASO Anchura x Altura	INTERNO PREMARCO Anchura x Altura	EXTERNO PREMARCO Anchura x Altura
700 x 2000/2040/2100	740 x 2020/2060/2120	820 x 2060/2100/2160
740 x 2000/2040/2100	780 x 2020/2060/2120	860 x 2060/2100/2160
800 x 2000/2040/2100	840 x 2020/2060/2120	920 x 2060/2100/2160
850 x 2000/2040/2100	890 x 2020/2060/2120	970 x 2060/2100/2160
900 x 2000/2040/2100	940 x 2020/2060/2120	1020 x 2060/2100/2160

Medidas especiales

MEDIDAS ESTANDARD DE PASO LIBRE

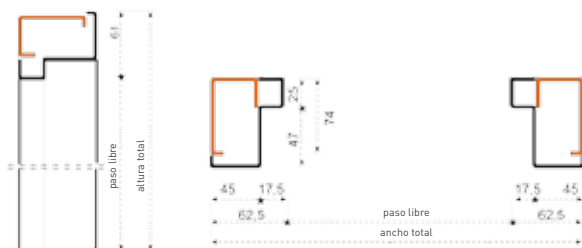

ESQUEMA TÉCNICO DE MONTAJE

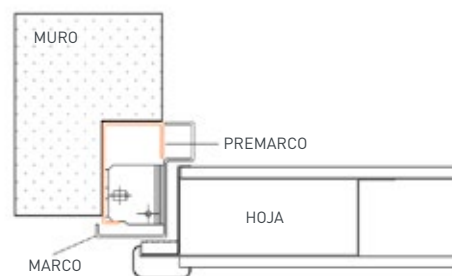

COMPARATIVA

ELEMENTOS COMUNES Y ELEMENTOS DIFERENTES ENTRE LOS MODELOS 200, 300, 305, 310, 320 Y 350

Para facilitar una comparativa clara y concisa con respecto al resto de puertas acorazadas que hay en el mercado, les recomendamos establezcan la siguiente comparativa

COMPARATIVA PUERTAS ACORAZADAS DE CHAPA PLEGADA				MODELOS DE PUERTA					
Características Técnicas				200	300	305	310	320	350
ESTRUCTURA MARCO Y PUERTA	BLINDAJE EXTERIOR	0,8	mm	OK	OK	OK	OK	OK	OK
	REFUERZO INTERIOR A BASE DE OMEGAS DE ACERO VERTICALES	0,8	mm	OK	OK	OK	OK	OK	OK
	PERÍMETRO PUERTA ACERO 2MM	2,0	mm	OK	OK	OK	OK	OK	OK
	CERCO ACERO DE 2MM	2,0	mm	OK	OK	OK	OK	OK	OK
	BLINDAJE INTERIOR DE 1,5MM	1,5	mm				OK		OK
	REFUERZO BLINDAJE EXTERIOR CERRADURA	2,0	mm						OK
DISPOSITIVO DE CIERRE	CILINDRO ANTI-BUMPING Y MÁXIMA CLASIFICACIÓN SEGÚN UNE 1303			OK	OK	OK	OK	OK/OK	OK/OK
	CERRADURA SENCILLA MULTIPUNTO CON 8 PUNTOS DE CIERRE			OK	OK	OK	OK		
	CERRADURA DOBLE MULTIPUNTO CON 8+1 PUNTOS DE CIERRE Y CONTROL DE ACCESO MECÁNICO							OK	OK
	RESISTENCIA CERROJOS SUPERIOR A 600KG				OK	OK	OK	OK	OK
	CON BLOQUEO EN CASO DE EXTRACCIÓN FORZADA DE CILINDRO				OK	OK	OK	OK	OK
	CON PLACA DE MANGANESO Y ESCUDO ABOCARDADO GAMA TOP DE ACERO CARNONITRURADO Y LENTEJA DE 10MM					OK	OK	OK/OK	OK/OK
NIVEL DE SEGURIDAD				2	3-	3	3	3	3+

Desde RoconsA recomendamos que COMPAREN LAS CARACTERÍSTICAS TÉCNICAS de todas las puertas. Los PARÁMETROS que les adjuntamos son los que como MÍNIMO deben ser COMPARADOS. En esta comparativa hemos comparado PUERTAS ACORAZADAS DE CHAPA PLEGADA, no puertas estructurales. Como características generales son puertas que al NO ser auto-portantes ni auto-resistentes, NECESITAN de CERRADURAS MULTIPUNTO para evitar la DEFORMACIÓN de la HOJA en caso de presión sobre la misma. Para NIVELES SUPERIORES de SEGURIDAD busquen PUERTAS ESTRUCTURALES.

POSIBLES EXTRAS A INCORPORAR EN TODAS LAS PUERTAS

EXTRAS POSIBLES		200	300	305	310	320	350
OPCIONALES MÁS HABITUALES	CILINDRO KABA EXPERT	OK	OK	OK	OK	OK	OK
	CILINDRO KABA EXPERT EXTREM PROTECTION	OK	OK	OK	OK	OK	OK
	AMAESTRAMIENTO CON LLAVE DE SERVICIO					OK	OK
	CILINDRO CON POMO	OK	OK	OK	OK	OK	OK
	CILINDRO CON LLAVE DE OBRA	OK	OK	OK	OK	OK	OK
	CILINDRO SEMÁFORO	OK	OK	OK	OK	OK	OK
	ESCUDO GAMA TOP CON ALARMA	OK	OK	OK	OK	OK	OK
	ESCUDO CON PLACA MANGANESO Y APERTURA IMÁN	OK	OK	OK	OK	OK	OK
	MIRILLA ELECTRÓNICA	OK	OK	OK	OK	OK	OK
	AISLAMIENTO TÉRMICO	OK	OK	OK	OK	OK	OK
	AISLAMIENTO ACÚSTICO	OK	OK	OK	OK	OK	OK
	CERRADURAS MOTORIZADAS CON CONTROL DE ACCESOS	OK	OK	OK	OK		
	CERRADURAS DE ELECTROPISTÓN	OK	OK	OK	OK	OK	OK
	CERRADEROS ELÉCTRICOS	OK	OK	OK	OK	OK	OK

Les adjuntamos cuadros de extras más habituales. Si tienen alguna necesidad funcional, de usabilidad, control de accesos o de seguridad que no esté en este cuadro, indíquenosla. Estamos especializados en ajustar las necesidades de nuestros clientes.



C/ Juan Bautista de Toledo, 30
28002 · Madrid · España
T.: 91 413 51 14 · 902 300 340
comercial@roconsa.com

www.roconsa.com